

Inspiron 14/14R

Eigenaarshandleiding

Computermodel: Inspiron 3437/5437

Wettelijk model: P37G

Wettelijk type: P37G003



Opmerkingen, waarschuwingen en gevaar-kennisgevingen



N.B.: Een OPMERKING duidt belangrijke informatie aan voor een beter gebruik van de computer.



WAARSCHUWINGEN: Een WAARSCHUWING geeft aan dat er schade aan hardware of gegevensverlies kan optreden als de instructies niet worden opgevolgd.



GEVAAR: Een GEVAAR-melding duidt op een risico op schade aan eigendommen, lichamelijk letsel of overlijden.

© 2013 Dell Inc.

Merken die in dit document worden gebruikt: Dell™, het DELL-logo en Inspiron™ zijn merken van Dell Inc.; Microsoft®, Windows® en het logo op de startknop van Windows zijn merken of gedeponeerde merken van Microsoft Corporation in de Verenigde Staten en/of andere landen; Bluetooth® is een gedeponeerd handelsmerk van Bluetooth SIG, Inc. en wordt onder licentie door Dell gebruikt.

Inhoud

Voordat u begint	7
Schakel uw computer en aangesloten apparatuur uit . . .	7
Veiligheidsinstructies	8
Aanbevolen hulpmiddelen	8
Na het uitvoeren van werkzaamheden aan de binnenkant van uw computer	9
De batterij verwijderen	10
Procedure	10
De batterij vervangen	11
Procedure	11
Het optisch station verwijderen	12
Vorbereidende maatregelen	12
Procedure	12
Het optische station terugplaatsen	14
Procedure	14
Nazorgmaatregelen	14
Het toetsenbord verwijderen	15
Vorbereidende maatregelen	15
Procedure	15
Het toetsenbord terugplaatsen	18
Procedure	18
Nazorgmaatregelen	18
De afdekplaat van de standaard verwijderen	19
Vorbereidende maatregelen	19
Procedure	19
De onderplaat terugplaatsen	20
Procedure	20
Nazorgmaatregelen	20

De geheugenmodules verwijderen	21
Vorbereidende maatregelen	21
Procedure	21
De geheugenmodule(s) terugplaatsen	22
Procedure	22
Nazorgmaatregelen.	22
De vaste schijf verwijderen	23
Vorbereidende maatregelen	23
Procedure	24
De vaste schijf terugplaatsen	26
Procedure	26
Nazorgmaatregelen.	26
De draadloze minikaart verwijderen	27
Vorbereidende maatregelen	27
Procedure	27
De draadloze minikaart terugplaatsen	29
Procedure	29
Nazorgmaatregelen.	29
De polssteun verwijderen	30
Vorbereidende maatregelen	30
Procedure	30
De polssteun terugplaatsen	34
Procedure	34
Nazorgmaatregelen.	34
De knoopbatterij verwijderen	35
Vorbereidende maatregelen	35
Procedure	36
De knoopbatterij terugplaatsen	37
Procedure	37
Nazorgmaatregelen.	37

De I/O-kaart verwijderen	38
Vorbereidende maatregelen	38
Procedure	39
De I/O-kaart terugplaatsen	40
Procedure	40
Nazorgmaatregelen	40
De netadapterpoort verwijderen	41
Vorbereidende maatregelen	41
Procedure	42
De netadapterpoort terugplaatsen	44
Procedure	44
Nazorgmaatregelen	44
Het moederbord verwijderen	45
Vorbereidende maatregelen	45
Procedure	46
Het moederbord terugplaatsen	48
Procedure	48
Nazorgmaatregelen	48
Het serviceplaatje invoeren in systeeminstellingen	49
De thermische koeling verwijderen	50
Vorbereidende maatregelen	50
Procedure	51
De thermische koeling terugplaatsen	52
Procedure	52
Nazorgmaatregelen	52
De luidsprekers verwijderen	53
Vorbereidende maatregelen	53
Procedure	54
De luidsprekers terugplaatsen	55
Procedure	55
Nazorgmaatregelen	55

Het beeldscherm verwijderen	56
Vorbereidende maatregelen	56
Procedure	57
Het beeldscherm terugplaatsen	58
Procedure	58
Nazorgmaatregelen.	58
Het montagekader van het beeldscherm verwijderen	59
Vorbereidende maatregelen	59
Procedure	60
Het montagekader terugplaatsen	61
Procedure	61
Nazorgmaatregelen.	61
De beeldschermsharnieren verwijderen	62
Vorbereidende maatregelen	62
Procedure	63
De beeldschermsharnieren terugplaatsen	64
Procedure	64
Nazorgmaatregelen.	64
Het beeldschermpaneel verwijderen	65
Vorbereidende maatregelen	65
Procedure	66
Het beeldschermpaneel terugplaatsen	67
Procedure	67
Nazorgmaatregelen.	67
De cameramodule verwijderen	68
Vorbereidende maatregelen	68
Procedure	69
De cameramodule terugplaatsen	70
Procedure	70
Nazorgmaatregelen.	70
Het BIOS flashen	71

Schakel uw computer en aangesloten apparatuur uit

 **WAARSCHUWINGEN: U voorkomt gegevensverlies door alle geopende bestanden op te slaan en de bestanden te sluiten. Sluit vervolgens alle geopende programma's voordat u de computer uitschakelt.**

- 1 Sla alle geopende bestanden op en sluit deze, en sluit alle geopende programma's af.
- 2 Sluit de computer af.
 - *Windows 8:*
 - a Ga met de muisaanwijzer naar de hoek rechtsboven of rechtsonder van het scherm om de zijbalk Charms te openen.
 - b Klik in de zijbalk Charms op **Instellingen**→ **Stroom**→ **Afsluiten**.
 - *Windows 7:*

Klik op **Start**  en klik op **Afsluiten**.

Microsoft Windows wordt afgesloten en vervolgens wordt de computer uitgeschakeld.











N.B.: Wanneer u een ander besturingssysteem gebruikt, raadpleeg dan de documentatie van uw besturingssysteem voor instructies voor het afsluiten hiervan.

- 3 Trek de stekker van de computer en alle daarop aangesloten apparaten uit het stopcontact.
- 4 Koppel alle telefoonkabels, netwerkkabels en aangesloten apparaten los van uw computer.
- 5 Nadat u alle kabels uit de computer heeft losgetrokken, houdt u de aan/uit-knop ongeveer vijf seconden ingedrukt om het moederbord te aarden.

Veiligheidsinstructies

Volg de onderstaande veiligheidsrichtlijnen om uw persoonlijke veiligheid te garanderen en de computer en werkomgeving te beschermen tegen mogelijke schade.

-  **GEVAAR:** Volg de veiligheidsinstructies die bij de computer werden geleverd alvorens u werkzaamheden binnen de computer uitvoert. Raadpleeg voor meer informatie over veiligheidsrichtlijnen onze website over de wet- en regelgeving op dell.com/regulatory_compliance.
-  **GEVAAR:** Koppel alle voedingsbronnen los voordat u de computerbehuizing of -panelen opent. Zodra u klaar bent met de werkzaamheden binnen de computer, plaatst u de behuizing en alle panelen en schroeven terug voordat u de computer weer aansluit op de voedingsbron.
-  **WAARSCHUWINGEN:** Zorg ervoor dat het werkoppervlak plat en schoon is om schade aan de computer te voorkomen.
-  **WAARSCHUWINGEN:** Pak de componenten en kaarten bij de rand vast en kom niet aan pinnetjes en contactpunten om beschadigingen te voorkomen.
-  **WAARSCHUWINGEN:** Alleen opgeleide onderhoudsmonteurs zijn bevoegd om de computerkap te verwijderen en met de componenten in de computer te werken. Raadpleeg de veiligheidsinstructies voor volledige informatie over voorzorgsmaatregelen, werken in de computer en bescherming tegen elektrostatische ontlading.
-  **WAARSCHUWINGEN:** Raak een component pas aan nadat u zich hebt geaard door een ongeverfd metalen oppervlak van het chassis aan te raken, zoals het metaal rondom de openingen voor de kaarten aan de achterkant van de computer. Raak tijdens het werken aan uw computer af en toe een ongeverfd metalen oppervlak aan om eventuele statische elektriciteit, die schadelijk kan zijn voor interne componenten, te ontladen.
-  **WAARSCHUWINGEN:** Verwijder kabels door aan de stekker of het treklijpje te trekken en niet aan de kabel zelf. Sommige kabels hebben aansluitingen met vergrendelingslipjes of duimschroeven die u moet ontgrendelen voordat u de kabel loskoppelt. Houd kabels bij het loskoppelen uitgelijnd om te voorkomen dat aansluitpinnetjes verbuigen. Zorg er bij het aansluiten van kabels voor dat de aansluitingen en poorten de juiste richting hebben en correct zijn uitgelijnd.
-  **WAARSCHUWINGEN:** Wanneer u een netwerkkabel wilt verwijderen, moet u eerst de stekker van de netwerkkabel uit de computer verwijderen en de stekker van de netwerkkabel uit het netwerkcontact verwijderen.
-  **WAARSCHUWINGEN:** Druk op eventueel geïnstalleerde kaarten in de optionele mediakaartlezer om ze uit te werpen.

Aanbevolen hulpmiddelen

Bij de procedures in dit document hebt u mogelijk de volgende hulpmiddelen nodig:

- Kruiskopschroevendraaier
- Plastic pennetje

Na het uitvoeren van werkzaamheden aan de binnenkant van uw computer

Nadat u de vervangingsprocedures hebt voltooid, gaat u als volgt te werk:

- Breng alle schroeven opnieuw aan en zorg ervoor dat er geen losse schroeven in uw computer achterblijven.
- Sluit alle externe apparaten, kabels, kaarten en eventuele andere onderdelen die u hebt verwijderd weer aan voordat u met uw computer aan de slag gaat.
- Sluit uw computer en alle aangesloten apparaten aan op het stopcontact.



WAARSCHUWINGEN: Voordat u de computer inschakelt, moet u alle schroeven terugplaatsen en vastzetten, en controleren of er geen losse schroeven in de computer zijn achtergebleven. Bij stroomstoringen loopt u het risico dat de computer beschadigd raakt.

De batterij verwijderen

! **GEVAAR:** Lees de veiligheidsinstructies die bij de computer werden geleverd alvorens u werkzaamheden binnen de computer uitvoert en volg de stappen in "Voordat u begint" op pagina 7. Volg de instructies in "Na het uitvoeren van werkzaamheden aan de binnenkant van uw computer" op pagina 9 nadat u werkzaamheden aan de binnenkant van de computer hebt verricht. Raadpleeg voor meer informatie over veiligheidsrichtlijnen onze website over de wet- en regelgeving op dell.com/regulatory_compliance.

Procedure

- 1 Klap het beeldscherm dicht en draai de computer om.
- 2 Schuif de ontgrendelingsschuifjes van het batterijcompartiment open. U hoort een klik wanneer de batterij ontgrendeld is.
- 3 Til de batterij omhoog en verwijder deze uit de systeemkast.

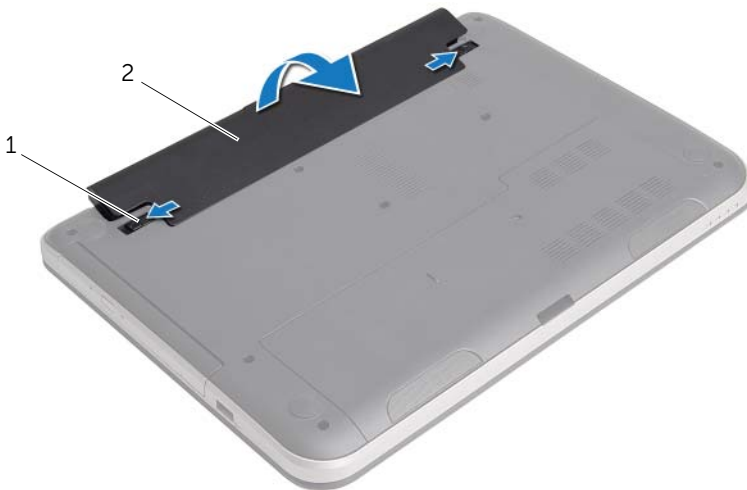

1 batterijvergrendeling (2)

2 batterij

De batterij vervangen



GEVAAR: Lees de veiligheidsinstructies die bij de computer werden geleverd alvorens u werkzaamheden binnen de computer uitvoert en volg de stappen in "Voordat u begint" op pagina 7. Volg de instructies in "Na het uitvoeren van werkzaamheden aan de binnenkant van uw computer" op pagina 9 nadat u werkzaamheden aan de binnenkant van de computer hebt verricht. Raadpleeg voor meer informatie over veiligheidsrichtlijnen onze website over de wet- en regelgeving op dell.com/regulatory_compliance.

Procedure

Lijn de lipjes op de batterij uit met de sleuven in het batterijcompartiment en klik de batterij vast.

Het optisch station verwijderen

! **GEVAAR:** Lees de veiligheidsinstructies die bij de computer werden geleverd alvorens u werkzaamheden binnen de computer uitvoert en volg de stappen in "Voordat u begint" op pagina 7. Volg de instructies in "Na het uitvoeren van werkzaamheden aan de binnenkant van uw computer" op pagina 9 nadat u werkzaamheden aan de binnenkant van de computer hebt verricht. Raadpleeg voor meer informatie over veiligheidsrichtlijnen onze website over de wet- en regelgeving op dell.com/regulatory_compliance.

Vorbereidende maatregelen

De batterij verwijderen. Zie "De batterij verwijderen" op pagina 10.

Procedure

- 1 Verwijder de schroef waarmee de vaste schijf aan de computerbasis is bevestigd.
- 2 Schuif het optische station met uw vingertoppen uit het schijfcompartiment.



1 optisch station

2 schroef

- 3 Verwijder de schroef waarmee de optische-stationbracket aan het optische station vastzit en verwijder de optische-stationbracket.

- 4 Maak het montagekade van de optische schijf voorzichtig los en verwijder het van het optische station.

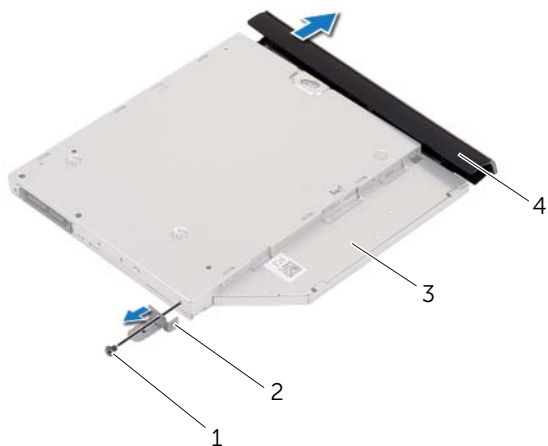

1	schroef	2	bracket van het optische station
3	optisch station	4	montagekader van het optische station

Het optische station terugplaatsen



GEVAAR: Lees de veiligheidsinstructies die bij de computer werden geleverd alvorens u werkzaamheden binnen de computer uitvoert en volg de stappen in "Voordat u begint" op pagina 7. Volg de instructies in "Na het uitvoeren van werkzaamheden aan de binnenkant van uw computer" op pagina 9 nadat u werkzaamheden aan de binnenkant van de computer hebt verricht. Raadpleeg voor meer informatie over veiligheidsrichtlijnen onze website over de wet- en regelgeving op dell.com/regulatory_compliance.

Procedure

- 1 Lijn de lipjes op het montagekader van het optische station uit met de sleuven op het optische station en klik het montagekader van het optische station op zijn plaats.
- 2 Stem het schroefgat op de beugel van de optische schijf af op het schroefgat op de optische schijf en plaats de schroef terug waarmee de beugel van de optische schijf aan de optische schijf vastzit.
- 3 Schuif de optische schijf in de desbetreffende houder en zorg ervoor dat het schroefgat op de houder van de optische schijf overeenkomt met het schroefgat van de systeemkast.
- 4 Plaats de schroef terug waarmee de optische schijf aan de computerbasis is bevestigd.

Nazorgmaatregelen

Breng de batterij opnieuw aan. Zie "De batterij vervangen" op pagina 11.

Het toetsenbord verwijderen

! **GEVAAR:** Lees de veiligheidsinstructies die bij de computer werden geleverd alvorens u werkzaamheden binnen de computer uitvoert en volg de stappen in "Voordat u begint" op pagina 7. Volg de instructies in "Na het uitvoeren van werkzaamheden aan de binnenkant van uw computer" op pagina 9 nadat u werkzaamheden aan de binnenkant van de computer hebt verricht. Raadpleeg voor meer informatie over veiligheidsrichtlijnen onze website over de wet- en regelgeving op dell.com/regulatory_compliance.

Vorbereidende maatregelen

De batterij verwijderen. Zie "De batterij verwijderen" op pagina 10.

Procedure

- 1 Verwijder de schroeven waarmee het toetsenbord aan de onderzijde van de compute is bevestigd.



1 schroeven (2)

- 2 Keer de computer om en klap het beeldscherm zo ver mogelijk naar achter.
- 3 Gebruik een plastic pennetje en wrik het toetsenbord uit de lusjes op de polssteun.



1 lipjes (5)

2 plastic pennetje

3 toetsenbord

- 4 Til en schuif het toetsenbord in de richting van het beeldscherm om het toetsenbord los te maken van de polssteun en plaats het toetsenbord op de polssteun.
- 5 Til de connectorvergrendeling omhoog en koppel de toetsenbordkabel los van de connector op het moederbord.
- 6 Til het toetsenbord uit de polssteun.



1	toetsenbord	2	polssteun
3	toetsenbordkabel	4	connectorvergrendeling

Het toetsenbord terugplaatsen



GEVAAR: Lees de veiligheidsinstructies die bij de computer werden geleverd alvorens u werkzaamheden binnen de computer uitvoert en volg de stappen in "Voordat u begint" op pagina 7. Volg de instructies in "Na het uitvoeren van werkzaamheden aan de binnenkant van uw computer" op pagina 9 nadat u werkzaamheden aan de binnenkant van de computer hebt verricht. Raadpleeg voor meer informatie over veiligheidsrichtlijnen onze website over de wet- en regelgeving op dell.com/regulatory_compliance.

Procedure

- 1 Schuif de toetsenbordkabel in de aansluiting van de toetsenbordkabel en druk op de connectorvergrendeling om de kabel vast te zetten.
- 2 Schuif de lipjes aan de onderzijde van het toetsenbord in de sleuven op de polssteun en plaats het toetsenbord op de polssteun.
- 3 Druk voorzichtig op de randen van het toetsenbord om het toetsenbord vast te klikken onder de lipjes op de polssteun.
- 4 Plaats de schroeven terug waarmee het toetsenbord aan de systeemkast vastzit.

Nazorgmaatregelen

Breng de batterij opnieuw aan. Zie "De batterij vervangen" op pagina 11.

De afdekplaat van de standaard verwijderen

! **GEVAAR:** Lees de veiligheidsinstructies die bij de computer werden geleverd alvorens u werkzaamheden binnen de computer uitvoert en volg de stappen in "Voordat u begint" op pagina 7. Volg de instructies in "Na het uitvoeren van werkzaamheden aan de binnenkant van uw computer" op pagina 9 nadat u werkzaamheden aan de binnenkant van de computer hebt verricht. Raadpleeg voor meer informatie over veiligheidsrichtlijnen onze website over de wet- en regelgeving op dell.com/regulatory_compliance.

Vorbereidende maatregelen

De batterij verwijderen. Zie "De batterij verwijderen" op pagina 10.

Procedure

- 1 Verwijder de schroef waarmee de onderplaat aan de onderzijde van de computer is bevestigd.
- 2 Til met uw vingertoppen de onderklep uit de sleuven in de onderzijde van de computer.



1 schroef

2 onderplaat

De onderplaat terugplaatsen



GEVAAR: Lees de veiligheidsinstructies die bij de computer werden geleverd alvorens u werkzaamheden binnen de computer uitvoert en volg de stappen in "Voordat u begint" op pagina 7. Volg de instructies in "Na het uitvoeren van werkzaamheden aan de binnenkant van uw computer" op pagina 9 nadat u werkzaamheden aan de binnenkant van de computer hebt verricht. Raadpleeg voor meer informatie over veiligheidsrichtlijnen onze website over de wet- en regelgeving op dell.com/regulatory_compliance.

Procedure

- 1 Lijn de lipjes op de onderplaat uit met de sleuven in de systeemkast en klik de moduleplaat voorzichtig op zijn plaats.
- 2 Plaats de schroef terug waarmee de onderplaat aan de onderzijde van de computer wordt bevestigd.

Nazorgmaatregelen

Breng de batterij opnieuw aan. Zie "De batterij vervangen" op pagina 11.

De geheugenmodules verwijderen

! **GEVAAR:** Lees de veiligheidsinstructies die bij de computer werden geleverd alvorens u werkzaamheden binnen de computer uitvoert en volg de stappen in "Voordat u begint" op pagina 7. Volg de instructies in "Na het uitvoeren van werkzaamheden aan de binnenkant van uw computer" op pagina 9 nadat u werkzaamheden aan de binnenkant van de computer hebt verricht. Raadpleeg voor meer informatie over veiligheidsrichtlijnen onze website over de wet- en regelgeving op dell.com/regulatory_compliance.

Vorbereidende maatregelen

- 1 De batterij verwijderen. Zie "De batterij verwijderen" op pagina 10.
- 2 Verwijder de onderplaat. Zie "De afdekplaat van de standaard verwijderen" op pagina 19.

Procedure

- 1 Gebruik uw vingertoppen om de bevestigingsklemmetjes aan weerszijden van de aansluiting van de geheugenmodule voorzichtig uit elkaar te duwen totdat de module omhoog komt.
- 2 Verwijder de geheugenmodule uit de aansluiting.

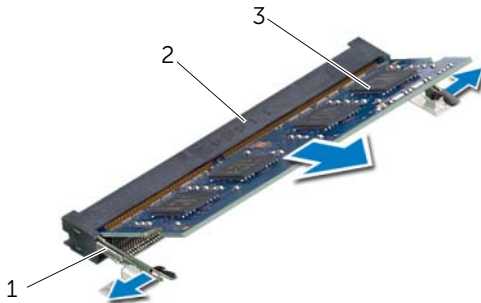

1	bevestigingsklemmetjes (2)	2	aansluiting van de geheugenmodule
3	geheugenmodule		

De geheugenmodule(s) terugplaatsen



GEVAAR: Lees de veiligheidsinstructies die bij de computer werden geleverd alvorens u werkzaamheden binnen de computer uitvoert en volg de stappen in "Voordat u begint" op pagina 7. Volg de instructies in "Na het uitvoeren van werkzaamheden aan de binnenkant van uw computer" op pagina 9 nadat u werkzaamheden aan de binnenkant van de computer hebt verricht. Raadpleeg voor meer informatie over veiligheidsrichtlijnen onze website over de wet- en regelgeving op dell.com/regulatory_compliance.

Procedure

- 1 Lijn de inkeping in de geheugenmodule uit met het lipje op de aansluiting van de geheugenmodule.
- 2 Schuif de geheugenmodule stevig in de aansluiting onder een hoek van 45 graden en druk de geheugenmodule naar beneden totdat deze vastklikt.



N.B.: Als u geen klik hoort, verwijdert u de geheugenmodule en installeert u deze nogmaals.

Nazorgmaatregelen

- 1 Plaats de onderplaat terug. Zie "De onderplaat terugplaatsen" op pagina 20.
- 2 Breng de batterij opnieuw aan. Zie "De batterij vervangen" op pagina 11.

De vaste schijf verwijderen

 **GEVAAR:** Lees de veiligheidsinstructies die bij de computer werden geleverd alvorens u werkzaamheden binnen de computer uitvoert en volg de stappen in "Voordat u begint" op pagina 7. Volg de instructies in "Na het uitvoeren van werkzaamheden aan de binnenkant van uw computer" op pagina 9 nadat u werkzaamheden aan de binnenkant van de computer hebt verricht. Raadpleeg voor meer informatie over veiligheidsrichtlijnen onze website over de wet- en regelgeving op dell.com/regulatory_compliance.

 **WAARSCHUWINGEN:** Om geen gegevens te verliezen, mag de vaste schijf niet worden verwijderd als de computer aan staat of in slaapmodus is.

 **WAARSCHUWINGEN:** Harde schijven zijn ontzettend kwetsbaar. Wees voorzichtig met de vaste schijf.

Vorbereidende maatregelen

- 1 De batterij verwijderen. Zie "De batterij verwijderen" op pagina 10.
- 2 Verwijder de onderplaat. Zie "De afdekplaat van de standaard verwijderen" op pagina 19.

Procedure

- 1 Verwijder de schroef waarmee het vasteschijfgedeelte aan de computerbasis is bevestigd.
- 2 Schuif de vaste-schijfeenheid naar de zijkant van de computer om deze los te koppelen van het moederbord.
- 3 Til en schuif de vaste-schijfeenheid uit de lipjes op de onderzijde van de computer.

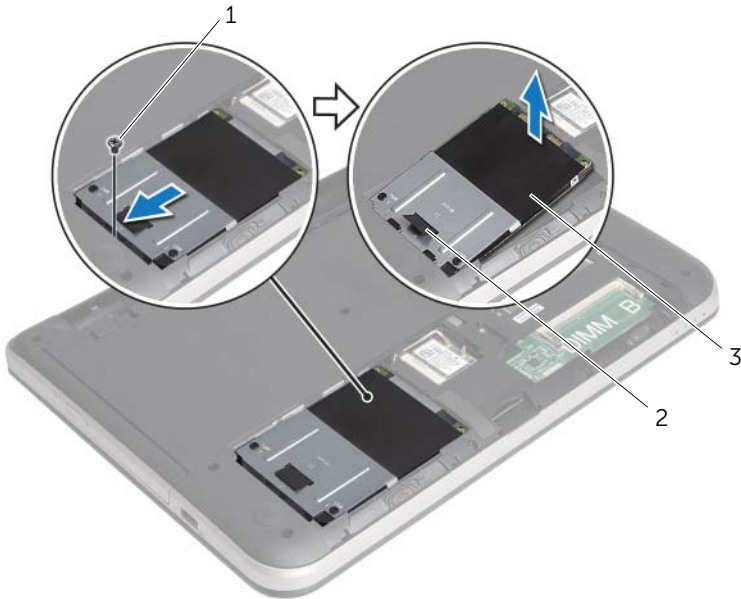

1 schroef

2 treklipje

3 vaste-schijfeenheid

- 4 Verwijder de schroeven waarmee de houder aan de vaste schijf vastzit.
- 5 Gebruik het trekklipje om de schroeven terug te plaatsen waarmee de beugel aan de vaste schijf vastzit.

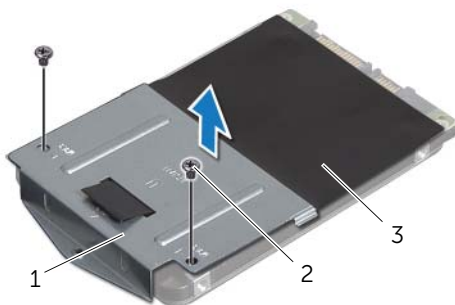

1 beugel van de vaste schijf

2 schroeven (2)

3 vaste schijf

De vaste schijf terugplaatsen



GEVAAR: Lees de veiligheidsinstructies die bij de computer werden geleverd alvorens u werkzaamheden binnen de computer uitvoert en volg de stappen in "Voordat u begint" op pagina 7. Volg de instructies in "Na het uitvoeren van werkzaamheden aan de binnenkant van uw computer" op pagina 9 nadat u werkzaamheden aan de binnenkant van de computer hebt verricht. Raadpleeg voor meer informatie over veiligheidsrichtlijnen onze website over de wet- en regelgeving op dell.com/regulatory_compliance.



WAARSCHUWINGEN: Vaste schijven zijn ontzettend kwetsbaar. Wees voorzichtig met de vaste schijf.

Procedure

- 1 Lijn de schroefgaten in de beugel van de vaste schijf uit met de schroefgaten in de vaste schijf.
- 2 Plaats de schroeven terug waarmee de houder aan de vaste schijf vastzit.
- 3 Schuif de vaste-schijfeenheid onder de lipjes op de onderzijde van de computer en plaatst de vaste-schijfeenheid in het compartiment voor de vaste schijf.
- 4 Schuif de vaste-schijfeenheid naar de zijkant van de computer om de vaste-schijfeenheid op het moederbord aan te sluiten.
- 5 Plaats de schroef terug waarmee de vaste-schijfeenheid aan de onderzijde van de computer wordt bevestigd.

Nazorgmaatregelen

- 1 Plaats de onderplaat terug. Zie "De onderplaat terugplaatsen" op pagina 20.
- 2 Breng de batterij opnieuw aan. Zie "De batterij vervangen" op pagina 11.

De draadloze minikaart verwijderen

! **GEVAAR:** Lees de veiligheidsinstructies die bij de computer werden geleverd alvorens u werkzaamheden binnen de computer uitvoert en volg de stappen in "Voordat u begint" op pagina 7. Volg de instructies in "Na het uitvoeren van werkzaamheden aan de binnenkant van uw computer" op pagina 9 nadat u werkzaamheden aan de binnenkant van de computer hebt verricht. Raadpleeg voor meer informatie over veiligheidsrichtlijnen onze website over de wet- en regelgeving op dell.com/regulatory_compliance.

Voorbereidende maatregelen

- 1 De batterij verwijderen. Zie "De batterij verwijderen" op pagina 10.
- 2 Verwijder de onderplaat. Zie "De afdekplaat van de standaard verwijderen" op pagina 19.

Procedure

- 1 Koppel de antennekabels los van de draadloze minikaart.
- 2 Verwijder de schroef waarmee de draadloze minikaart op het moederbord is bevestigd.

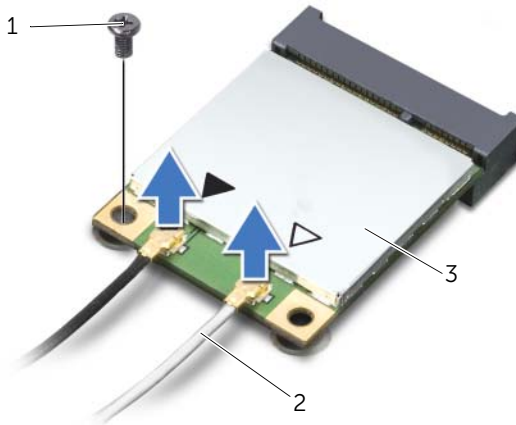

1 schroef

2 antennekabels (2)

3 draadloze minikaart

3 Schuif de draadloze minikaart uit de connector.

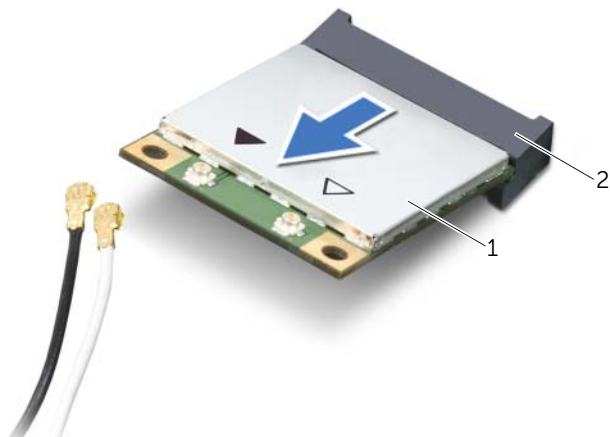

1 draadloze minikaart

2 connector voor minikaart

De draadloze minikaart terugplaatsen



GEVAAR: Lees de veiligheidsinstructies die bij de computer werden geleverd alvorens u werkzaamheden binnen de computer uitvoert en volg de stappen in "Voordat u begint" op pagina 7. Volg de instructies in "Na het uitvoeren van werkzaamheden aan de binnenkant van uw computer" op pagina 9 nadat u werkzaamheden aan de binnenkant van de computer hebt verricht. Raadpleeg voor meer informatie over veiligheidsrichtlijnen onze website over de wet- en regelgeving op dell.com/regulatory_compliance.

Procedure



WAARSCHUWINGEN: Zorg ervoor dat er zich geen kabels onder de draadloze minikaart bevinden. Deze kunnen de draadloze minikaart beschadigen.

- 1 Stem de inkeping op de draadloze minikaart af op het uitsteeksel op de aansluiting van de minikaart.
- 2 Steek de draadloze minikaart onder een hoek van 45 graden in de aansluiting van de draadloze minikaart.
- 3 Druk het andere einde van de draadloze minikaart naar beneden en plaats de schroef terug waarmee de minikaart op het moederbord is bevestigd.
- 4 Sluit de antennekabels aan op de draadloze minikaart.

De volgende tabel geeft het kleurschema van de antennekabels weer voor de draadloze minikaart die door de computer wordt ondersteund.

Aansluitingen op de draadloze minikaart	Kabelkleurschema's draadloze antenne
WLAN + Bluetooth (2 kabels)	
Hoofd-WLAN + Bluetooth (witte driehoek)	wit
Hulp-WLAN + Bluetooth (zwarte driehoek)	zwart

Nazorgmaatregelen

- 1 Plaats de onderplaat terug. Zie "De onderplaat terugplaatsen" op pagina 20.
- 2 Breng de batterij opnieuw aan. Zie "De batterij vervangen" op pagina 11.

De polssteun verwijderen

⚠ GEVAAR: Lees de veiligheidsinstructies die bij de computer werden geleverd alvorens u werkzaamheden binnen de computer uitvoert en volg de stappen in "Voordat u begint" op pagina 7. Volg de instructies in "Na het uitvoeren van werkzaamheden aan de binnenkant van uw computer" op pagina 9 nadat u werkzaamheden aan de binnenkant van de computer hebt verricht. Raadpleeg voor meer informatie over veiligheidsrichtlijnen onze website over de wet- en regelgeving op dell.com/regulatory_compliance.

Vorbereidende maatregelen

- 1 De batterij verwijderen. Zie "De batterij verwijderen" op pagina 10.
- 2 Verwijder de onderplaat. Zie "De afdekplaat van de standaard verwijderen" op pagina 19.
- 3 Volg de instructies van stap 1 tot stap 3 in "De vaste schijf verwijderen" op pagina 23.
- 4 Verwijder het toetsenbord. Zie "Het toetsenbord verwijderen" op pagina 15.

Procedure

- 1 Verwijder de schroeven waarmee het beeldscherm aan de systeemkast vastzit.



1 schroeven (7)

- 2 Druk de vergrendeling in om de polssteun los te maken van de onderzijde van de computer.



1 grendels (4)

- 3 Keer de computer om en klap het beeldscherm zo ver mogelijk naar achter.
- 4 Verwijder de schroeven waarmee de polssteun aan de systeemkast vastzit.
- 5 Til de connectorvergrendeling omhoog en gebruik de trekklipjes om de kabels van de touchpad en de aan-uitknop los te koppelen van het moederbord.

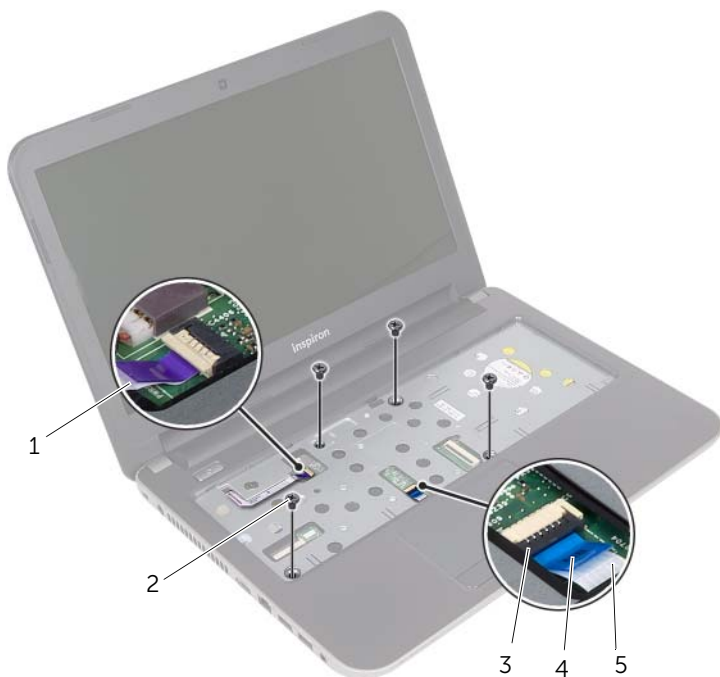

1	kabel van de aan-uitknop	2	schroeven (4)
3	connectorvergrendeling (2)	4	trekklipje
5	kabel van toetsenbord		

6 Gebruik een plastic pennetje en trek de lipjes op de polssteun omhoog uit de sleuven in de systeemkast.

△ **WAARSCHUWINGEN: Maak de polssteun voorzichtig los van het beeldscherm om te voorkomen dat u het beeldscherm beschadigt.**

7 Til de polssteun omhoog van de systeemkast.



1 polssteun

2 plastic pennetje

De polssteun terugplaatsen



GEVAAR: Lees de veiligheidsinstructies die bij de computer werden geleverd alvorens u werkzaamheden binnen de computer uitvoert en volg de stappen in "Voordat u begint" op pagina 7. Volg de instructies in "Na het uitvoeren van werkzaamheden aan de binnenkant van uw computer" op pagina 9 nadat u werkzaamheden aan de binnenkant van de computer hebt verricht. Raadpleeg voor meer informatie over veiligheidsrichtlijnen onze website over de wet- en regelgeving op dell.com/regulatory_compliance.

Procedure

- 1 Lijn de polssteun uit ten opzichte van de systeemkast.
- 2 Druk de randen van de polssteun naar beneden om deze vast te klikken.
- 3 Plaats de vijf schroeven terug waarmee de polssteun aan het moederbord is bevestigd.
- 4 Schuif de kabel van het toetsenblok en de kabel van de aan/uit-knop in de aansluitingen op het moederbord en druk op de aansluitingsvergrendeling om de kabels te bevestigen.
- 5 Klap het beeldscherm dicht en draai de computer om.
- 6 Plaats de vijf schroeven terug waarmee de polssteun aan het moederbord is bevestigd.

Nazorgmaatregelen

- 1 Plaats het toetsenbord terug. Zie "Het toetsenbord terugplaatsen" op pagina 18.
- 2 Volg de instructies van stap 3 tot stap 5 in "De vaste schijf terugplaatsen" op pagina 26.
- 3 Plaats de onderplaat terug. Zie "De onderplaat terugplaatsen" op pagina 20.
- 4 Breng de batterij opnieuw aan. Zie "De batterij vervangen" op pagina 11.

De knoopbatterij verwijderen



GEVAAR: Lees de veiligheidsinstructies die bij de computer werden geleverd alvorens u werkzaamheden binnen de computer uitvoert en volg de stappen in "Voordat u begint" op pagina 7. Volg de instructies in "Na het uitvoeren van werkzaamheden aan de binnenkant van uw computer" op pagina 9 nadat u werkzaamheden aan de binnenkant van de computer hebt verricht. Raadpleeg voor meer informatie over veiligheidsrichtlijnen onze website over de wet- en regelgeving op dell.com/regulatory_compliance.



WAARSCHUWINGEN: Wanneer u de knoopbatterij verwijdert, worden de standaard-BIOS-instellingen hersteld. Het is aan te raden de BIOS-instellingen te noteren voordat u de knoopbatterij verwijdert.

Voorbereidende maatregelen

- 1 De batterij verwijderen. Zie "De batterij verwijderen" op pagina 10.
- 2 Verwijder de onderplaat. Zie "De afdekplaat van de standaard verwijderen" op pagina 19.
- 3 Volg de instructies van stap 1 tot stap 3 in "De vaste schijf verwijderen" op pagina 23.
- 4 Verwijder het toetsenbord. Zie "Het toetsenbord verwijderen" op pagina 15.
- 5 Verwijder de polssteun. Zie "De polssteun verwijderen" op pagina 30.

Procedure

Wrik met een plastic pennetje de knoopbatterij uit de batterijhouder op de computerbasis.



1 plastic pennetje

2 knoopbatterij

3 batterijhouder

De knoopbatterij terugplaatsen

 **GEVAAR:** Lees de veiligheidsinstructies die bij de computer werden geleverd alvorens u werkzaamheden binnen de computer uitvoert en volg de stappen in "Voordat u begint" op pagina 7. Volg de instructies in "Na het uitvoeren van werkzaamheden aan de binnenkant van uw computer" op pagina 9 nadat u werkzaamheden aan de binnenkant van de computer hebt verricht. Raadpleeg voor meer informatie over veiligheidsrichtlijnen onze website over de wet- en regelgeving op dell.com/regulatory_compliance.

 **GEVAAR:** De batterij kan exploderen als u deze niet goed plaatst. Vervang de batterij alleen door hetzelfde type of een equivalent hiervan. Gooi gebruikte batterijen weg volgens de instructies van de fabrikant.

Procedure

Duw de knoopcelbatterij in de batterijhouder op het moederbord, waarbij de pluskant van de batterij omhoog wijst.

Nazorgmaatregelen

- 1 Plaats de polssteun terug. Zie "De polssteun terugplaatsen" op pagina 34.
- 2 Plaats het toetsenbord terug. Zie "Het toetsenbord terugplaatsen" op pagina 18.
- 3 Volg de instructies van stap 3 tot stap 5 in "De vaste schijf terugplaatsen" op pagina 26.
- 4 Plaats de onderplaat terug. Zie "De onderplaat terugplaatsen" op pagina 20.
- 5 Breng de batterij opnieuw aan. Zie "De batterij vervangen" op pagina 11.

De I/O-kaart verwijderen



GEVAAR: Lees de veiligheidsinstructies die bij de computer werden geleverd alvorens u werkzaamheden binnen de computer uitvoert en volg de stappen in "Voordat u begint" op pagina 7. Volg de instructies in "Na het uitvoeren van werkzaamheden aan de binnenkant van uw computer" op pagina 9 nadat u werkzaamheden aan de binnenkant van de computer hebt verricht. Raadpleeg voor meer informatie over veiligheidsrichtlijnen onze website over de wet- en regelgeving op dell.com/regulatory_compliance.

Vorbereidende maatregelen

- 1 De batterij verwijderen. Zie "De batterij verwijderen" op pagina 10.
- 2 Verwijder de onderplaat. Zie "De afdekplaat van de standaard verwijderen" op pagina 19.
- 3 Volg de instructies van stap 1 tot stap 3 in "De vaste schijf verwijderen" op pagina 23.
- 4 Verwijder het toetsenbord. Zie "Het toetsenbord verwijderen" op pagina 15.
- 5 Verwijder de polssteun. Zie "De polssteun verwijderen" op pagina 30.

Procedure

- 1 Til de connectorvergrendeling omhoog en gebruik het trekklipje om de kabel van de I/O-kaart uit de I/O-kaart te verwijderen.
- 2 Verwijder de schroef waarmee de I/O-kaart aan het chassis van de computer is bevestigd.
- 3 Til de I/O-kaart uit de computerbasis.



1	I/O-kaart	2	connectorvergrendeling
3	trekklipje	4	kabel van I/O-kaart
5	schroef		

De I/O-kaart terugplaatsen



GEVAAR: Lees de veiligheidsinstructies die bij de computer werden geleverd alvorens u werkzaamheden binnen de computer uitvoert en volg de stappen in "Voordat u begint" op pagina 7. Volg de instructies in "Na het uitvoeren van werkzaamheden aan de binnenkant van uw computer" op pagina 9 nadat u werkzaamheden aan de binnenkant van de computer hebt verricht. Raadpleeg voor meer informatie over veiligheidsrichtlijnen onze website over de wet- en regelgeving op dell.com/regulatory_compliance.

Procedure

- 1 Gebruik de uitlijningspunten op de onderzijde van de computer om de I/O-kaart op de juiste plaats te positioneren.
- 2 Plaats de schroef waarmee de I/O-kaart aan de computerbasis wordt bevestigd.
- 3 Schuif de kabel van de I/O-kaart in de connector van de I/O-kaart en druk de connectorvergrendeling omlaag om de kabel vast te zetten.

Nazorgmaatregelen

- 1 Plaats de polssteun terug. Zie "De polssteun terugplaatsen" op pagina 34.
- 2 Plaats het toetsenbord terug. Zie "Het toetsenbord terugplaatsen" op pagina 18.
- 3 Volg de instructies van stap 3 tot stap 5 in "De vaste schijf terugplaatsen" op pagina 26.
- 4 Plaats de onderplaat terug. Zie "De onderplaat terugplaatsen" op pagina 20.
- 5 Breng de batterij opnieuw aan. Zie "De batterij vervangen" op pagina 11.

De netadapterpoort verwijderen



GEVAAR: Lees de veiligheidsinstructies die bij de computer werden geleverd alvorens u werkzaamheden binnen de computer uitvoert en volg de stappen in "Voordat u begint" op pagina 7. Volg de instructies in "Na het uitvoeren van werkzaamheden aan de binnenkant van uw computer" op pagina 9 nadat u werkzaamheden aan de binnenkant van de computer hebt verricht. Raadpleeg voor meer informatie over veiligheidsrichtlijnen onze website over de wet- en regelgeving op dell.com/regulatory_compliance.

Vorbereidende maatregelen

- 1 De batterij verwijderen. Zie "De batterij verwijderen" op pagina 10.
- 2 Verwijder de onderplaat. Zie "De afdekplaat van de standaard verwijderen" op pagina 19.
- 3 Volg de instructies van stap 1 tot stap 3 in "De vaste schijf verwijderen" op pagina 23.
- 4 Verwijder het toetsenbord. Zie "Het toetsenbord verwijderen" op pagina 15.
- 5 Verwijder de polssteun. Zie "De polssteun verwijderen" op pagina 30.

Procedure

- 1 Verwijder de tape waarmee de beeldschermkabel in de connector zit.
- 2 Til de connectorvergrendeling omhoog en trek de tape weg om de beeldschermkabel los te maken uit de connector van de beeldschermkabel.



1 beeldschermkabel

2 tape

3 connectorvergrendeling

- 3 Trek de beeldschermkabel weg van de ventilator.
- 4 Haal de beeldschermkabel weg van de kabel van de netadapterpoort.

- 5 Koppel de kabel van de netadapterpoort los van het moederbord.
- 6 Noteer hoe de kabel van de netadapterpoort wordt geleid en verwijder deze uit de geleiders op de onderzijde van de computer.
- 7 Til de netadapterpoort samen met de bijbehorende kabel uit de onderzijde van de computer.



1 netadapterpoort

2 geleiders

3 kabel van de netadapterpoort

De netadapterpoort terugplaatsen



GEVAAR: Lees de veiligheidsinstructies die bij de computer werden geleverd alvorens u werkzaamheden binnen de computer uitvoert en volg de stappen in "Voordat u begint" op pagina 7. Volg de instructies in "Na het uitvoeren van werkzaamheden aan de binnenkant van uw computer" op pagina 9 nadat u werkzaamheden aan de binnenkant van de computer hebt verricht. Raadpleeg voor meer informatie over veiligheidsrichtlijnen onze website over de wet- en regelgeving op dell.com/regulatory_compliance.

Procedure

- 1 Schuif de netadapteraansluiting in positie.
- 2 Geleid de kabel van de netadapteraansluiting door de geleiders in de systeemkast.
- 3 Sluit de kabel van de netadapterpoort aan op het moederbord.
- 4 Sluit de beeldschermkabel aan op de ventilator.
- 5 Schuif de beeldschermkabel in de connector op het moederbord en druk op de connectorvergrendeling om de kabel vast te zetten.
- 6 Bevestig de tape op het moederbord.

Nazorgmaatregelen

- 1 Plaats de polssteun terug. Zie "De polssteun terugplaatsen" op pagina 34.
- 2 Plaats het toetsenbord terug. Zie "Het toetsenbord terugplaatsen" op pagina 18.
- 3 Volg de instructies van stap 3 tot stap 5 in "De vaste schijf terugplaatsen" op pagina 26.
- 4 Plaats de onderplaat terug. Zie "De onderplaat terugplaatsen" op pagina 20.
- 5 Breng de batterij opnieuw aan. Zie "De batterij vervangen" op pagina 11.

Het moederbord verwijderen



GEVAAR: Lees de veiligheidsinstructies die bij de computer werden geleverd alvorens u werkzaamheden binnen de computer uitvoert en volg de stappen in "Voordat u begint" op pagina 7. Volg de instructies in "Na het uitvoeren van werkzaamheden aan de binnenkant van uw computer" op pagina 9 nadat u werkzaamheden aan de binnenkant van de computer hebt verricht. Raadpleeg voor meer informatie over veiligheidsrichtlijnen onze website over de wet- en regelgeving op dell.com/regulatory_compliance.



N.B.: Het serviceplaatje van uw computer bevindt zich op het moederbord. U moet het serviceplaatje invoeren in de systeeminstellingen als u het moederbord hebt teruggeplaatst.



N.B.: Voordat u de kabels loskoppelt van het moederbord, noteert u de locatie van de connectoren zodat u ze weer correct kunt aansluiten nadat u het moederbord hebt teruggeplaatst.

Vorbereidende maatregelen

- 1 De batterij verwijderen. Zie "De batterij verwijderen" op pagina 10.
- 2 Volg de instructies van stap 1 tot stap 2 in "Het optisch station verwijderen" op pagina 12.
- 3 Verwijder de onderplaat. Zie "De afdekplaat van de standaard verwijderen" op pagina 19.
- 4 Verwijder de geheugenmodule(s). Zie "De geheugenmodules verwijderen" op pagina 21.
- 5 Volg de instructies van stap 1 tot stap 3 in "De vaste schijf verwijderen" op pagina 23.
- 6 Verwijder de draadloze minikaart. Zie "De draadloze minikaart verwijderen" op pagina 27.
- 7 Verwijder het toetsenbord. Zie "Het toetsenbord verwijderen" op pagina 15.
- 8 Verwijder de polssteun. Zie "De polssteun verwijderen" op pagina 30.
- 9 Verwijder de knoopcelbatterij. Zie "De knoopbatterij verwijderen" op pagina 35.

Procedure

- 1 Verwijder de tape waarmee de beeldschermkabel aan de moederbordconnector is bevestigd.
- 2 Til de connectorvergrendeling omhoog en gebruik het treklijpje om de beeldschermkabel los te koppelen uit de connector op het moederbord.
- 3 Trek de beeldschermkabel weg van de ventilator.
- 4 Til de connectorvergrendeling omhoog en gebruik het treklijpje om de kabel van de I/O-kaart uit het moederbord te verwijderen.
- 5 Koppel de kabel van de netadapterpoort en de kabel van de luidspreker los van de connectoren op het moederbord.



1	kabel van de netadapterpoort	2	connectorvergrendeling (2)
3	treklijpje	4	kabel van I/O-kaart
5	luidsprekerkabel	6	tape
7	beeldschermkabel		

- 6 Verwijder de schroef waarmee het moederbord aan de systeemkast vastzit.
- 7 Til het moederbord schuin op en maak de connectoren op het moederbord los uit de sleuven in de onderzijde van de computer.
- 8 Til het moederbord uit de onderzijde van de computer.



1 moederbord

2 schroef

- 9 Draai het moederbord om.
- 10 Verwijder de thermische koeleenheid Zie "De thermische koeling verwijderen" op pagina 50.

Het moederbord terugplaatsen



GEVAAR: Lees de veiligheidsinstructies die bij de computer werden geleverd alvorens u werkzaamheden binnen de computer uitvoert en volg de stappen in "Voordat u begint" op pagina 7. Volg de instructies in "Na het uitvoeren van werkzaamheden aan de binnenkant van uw computer" op pagina 9 nadat u werkzaamheden aan de binnenkant van de computer hebt verricht. Raadpleeg voor meer informatie over veiligheidsrichtlijnen onze website over de wet- en regelgeving op dell.com/regulatory_compliance.



N.B.: Het serviceplaatje van uw computer bevindt zich op het moederbord. U moet het serviceplaatje invoeren in de systeeminstellingen als u het moederbord hebt teruggeplaatst.

Procedure

- 1 Plaats de thermische koeleenheid terug. Zie "De thermische koeling terugplaatsen" op pagina 52.
- 2 Draai het moederbord om.
- 3 Schuif de moederbordpoorten in de sleuven in de onderzijde van de computer en lijn het schroefgat in het moederbord uit met het schroefgat in de onderzijde van de computer.
- 4 Plaats de schroef terug waarmee het moederbord aan de systeemkast vastzit.
- 5 Sluit de kabel van de netadapterpoort en de luidsprekerkabel aan op de connectoren op het moederbord.
- 6 Schuif de kabel van de I/O-kaart in de connector op het moederbord en druk op de connectorvergrendeling om de kabel te vast te zetten.
- 7 Sluit de beeldschermkabel aan op de ventilator.
- 8 Schuif de beeldschermkabel in de connector op het moederbord en druk op de connectorvergrendeling om de kabel vast te zetten.
- 9 Bevestig de tape op de moederbordconnector.

Nazorgmaatregelen

- 1 Plaats de knoopcelbatterij terug. Zie "De knoopbatterij terugplaatsen" op pagina 37.
- 2 Plaats de polssteun terug. Zie "De polssteun terugplaatsen" op pagina 34.
- 3 Plaats het toetsenbord terug. Zie "Het toetsenbord terugplaatsen" op pagina 18.
- 4 Plaats de draadloze minikaart terug. Zie "De draadloze minikaart terugplaatsen" op pagina 29.
- 5 Volg de instructies van stap 3 tot stap 5 in "De vaste schijf terugplaatsen" op pagina 26.

- 6 Plaats de geheugenmodule(s) terug. Zie "De geheugenmodule(s) terugplaatsen" op pagina 22.
- 7 Plaats de onderplaat terug. Zie "De onderplaat terugplaatsen" op pagina 20.
- 8 Volg de instructies van stap 3 tot stap 4 in "Het optische station terugplaatsen" op pagina 14.
- 9 Breng de batterij opnieuw aan. Zie "De batterij vervangen" op pagina 11.

Het serviceplaatje invoeren in systeeminstellingen

- 1 Zet de computer aan.
- 2 Druk tijdens de POST op <F2> om het programma System Setup (Systeeminstellingen) te openen.
- 3 Gebruik de pijltoetsen om **Setup openen** te selecteren en druk op <Enter>.
- 4 Ga naar het tabblad **Algemeen** en geef het serviceplaatje van uw computer op in het veld **Serviceplaatje**.

De thermische koeling verwijderen



GEVAAR: Lees de veiligheidsinstructies die bij de computer werden geleverd alvorens u werkzaamheden binnen de computer uitvoert en volg de stappen in "Voordat u begint" op pagina 7. Volg de instructies in "Na het uitvoeren van werkzaamheden aan de binnenkant van uw computer" op pagina 9 nadat u werkzaamheden aan de binnenkant van de computer hebt verricht. Raadpleeg voor meer informatie over veiligheidsrichtlijnen onze website over de wet- en regelgeving op dell.com/regulatory_compliance.

Vorbereidende maatregelen

- 1 De batterij verwijderen. Zie "De batterij verwijderen" op pagina 10.
- 2 Volg de instructies van stap 1 tot stap 2 in "Het optisch station verwijderen" op pagina 12.
- 3 Verwijder de onderplaat. Zie "De afdekplaat van de standaard verwijderen" op pagina 19.
- 4 Verwijder het toetsenbord. Zie "Het toetsenbord verwijderen" op pagina 15.
- 5 Verwijder de polssteun. Zie "De polssteun verwijderen" op pagina 30.
- 6 Volg de instructies van stap 1 tot stap 9 in "Het moederbord verwijderen" op pagina 45.

Procedure

 **N.B.:** Hoe de thermische-koelingeenheid op uw systeem eruit ziet, kan verschillen van de onderstaande afbeelding.

- 1 Draai in de volgorde zoals aangegeven op de warmteafleider, de geborgde schroeven los waarmee de thermische koeling vastzit aan het moederbord.
- 2 Til de thermische koeling uit het moederbord.

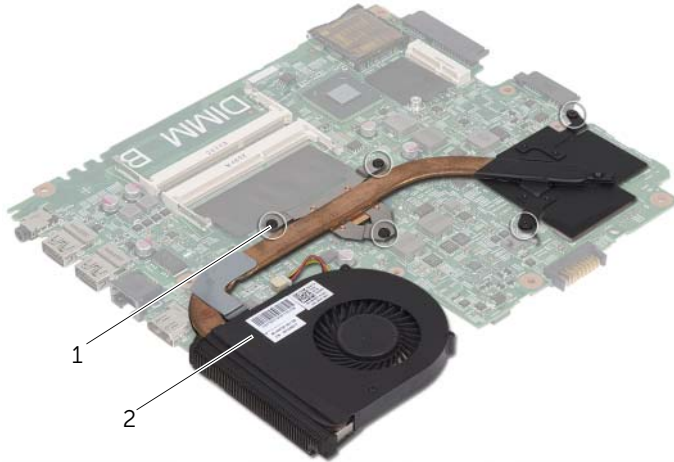

1 geborgde schroeven (5)

2 thermische koeleenheid

De thermische koeling terugplaatsen



GEVAAR: Lees de veiligheidsinstructies die bij de computer werden geleverd alvorens u werkzaamheden binnen de computer uitvoert en volg de stappen in "Voordat u begint" op pagina 7. Volg de instructies in "Na het uitvoeren van werkzaamheden aan de binnenkant van uw computer" op pagina 9 nadat u werkzaamheden aan de binnenkant van de computer hebt verricht. Raadpleeg voor meer informatie over veiligheidsrichtlijnen onze website over de wet- en regelgeving op dell.com/regulatory_compliance.

Procedure

- 1 Verwijder het thermische vet van de onderzijde van de thermische koeling en breng het opnieuw aan.
- 2 Lijn de schroefgaten in de koeling uit met de schroefgaten in het moederbord.
- 3 Draai in de volgorde zoals aangegeven op de warmteafleider, de geborgde schroeven aan waarmee de thermische koeling vastzit aan het moederbord.

Nazorgmaatregelen

- 1 Volg de instructies van stap 2 tot stap 9 in "Het moederbord terugplaatsen" op pagina 48.
- 2 Plaats de polssteun terug. Zie "De polssteun terugplaatsen" op pagina 34.
- 3 Plaats het toetsenbord terug. Zie "Het toetsenbord terugplaatsen" op pagina 18.
- 4 Plaats de onderplaat terug. Zie "De onderplaat terugplaatsen" op pagina 20.
- 5 Volg de instructies van stap 3 tot stap 4 in "Het optische station terugplaatsen" op pagina 14.
- 6 Breng de batterij opnieuw aan. Zie "De batterij vervangen" op pagina 11.

De luidsprekers verwijderen



GEVAAR: Lees de veiligheidsinstructies die bij de computer werden geleverd alvorens u werkzaamheden binnen de computer uitvoert en volg de stappen in "Voordat u begint" op pagina 7. Volg de instructies in "Na het uitvoeren van werkzaamheden aan de binnenkant van uw computer" op pagina 9 nadat u werkzaamheden aan de binnenkant van de computer hebt verricht. Raadpleeg voor meer informatie over veiligheidsrichtlijnen onze website over de wet- en regelgeving op dell.com/regulatory_compliance.

Voorbereidende maatregelen

- 1 De batterij verwijderen. Zie "De batterij verwijderen" op pagina 10.
- 2 Volg de instructies van stap 1 tot stap 2 in "Het optisch station verwijderen" op pagina 12.
- 3 Verwijder de onderplaat. Zie "De afdekplaat van de standaard verwijderen" op pagina 19.
- 4 Verwijder het toetsenbord. Zie "Het toetsenbord verwijderen" op pagina 15.
- 5 Verwijder de polssteun. Zie "De polssteun verwijderen" op pagina 30.
- 6 Volg de instructies van stap 1 tot stap 8 in "Het moederbord verwijderen" op pagina 45.

Procedure

- 1 Noteer hoe de luidsprekerkabel loopt en verwijder de kabel uit de geleiders.
- 2 Til de luidsprekers samen met de luidsprekerkabel uit de computer.



1 luidsprekerkabel

2 luidsprekers (2)

De luidsprekers terugplaatsen



GEVAAR: Lees de veiligheidsinstructies die bij de computer werden geleverd alvorens u werkzaamheden binnen de computer uitvoert en volg de stappen in "Voordat u begint" op pagina 7. Volg de instructies in "Na het uitvoeren van werkzaamheden aan de binnenkant van uw computer" op pagina 9 nadat u werkzaamheden aan de binnenkant van de computer hebt verricht. Raadpleeg voor meer informatie over veiligheidsrichtlijnen onze website over de wet- en regelgeving op dell.com/regulatory_compliance.

Procedure

- 1 Gebruik de uitlijningspunten in de systeemkast om de luidsprekers op de juiste plaats te positioneren.
- 2 Leid de luidsprekerkabel door de geleiders op de systeemkast.

Nazorgmaatregelen

- 1 Volg de instructies van stap 3 tot stap 9 in "Het moederbord terugplaatsen" op pagina 48.
- 2 Plaats de polssteun terug. Zie "De polssteun terugplaatsen" op pagina 34.
- 3 Plaats het toetsenbord terug. Zie "Het toetsenbord terugplaatsen" op pagina 18.
- 4 Plaats de onderplaat terug. Zie "De onderplaat terugplaatsen" op pagina 20.
- 5 Volg de instructies van stap 3 tot stap 4 in "Het optische station terugplaatsen" op pagina 14.
- 6 Breng de batterij opnieuw aan. Zie "De batterij vervangen" op pagina 11.

Het beeldscherm verwijderen



GEVAAR: Lees de veiligheidsinstructies die bij de computer werden geleverd alvorens u werkzaamheden binnen de computer uitvoert en volg de stappen in "Voordat u begint" op pagina 7. Volg de instructies in "Na het uitvoeren van werkzaamheden aan de binnenkant van uw computer" op pagina 9 nadat u werkzaamheden aan de binnenkant van de computer hebt verricht. Raadpleeg voor meer informatie over veiligheidsrichtlijnen onze website over de wet- en regelgeving op dell.com/regulatory_compliance.

Voorbereidende maatregelen

- 1 De batterij verwijderen. Zie "De batterij verwijderen" op pagina 10.
- 2 Volg de instructies van stap 1 tot stap 2 in "Het optisch station verwijderen" op pagina 12.
- 3 Verwijder de onderplaat. Zie "De afdekplaat van de standaard verwijderen" op pagina 19.
- 4 Verwijder het toetsenbord. Zie "Het toetsenbord verwijderen" op pagina 15.
- 5 Verwijder de polssteun. Zie "De polssteun verwijderen" op pagina 30.
- 6 Volg de instructies van stap 1 tot stap 8 in "Het moederbord verwijderen" op pagina 45.

Procedure

- 1 Noteer hoe de antennekabel loopt en verwijder de kabel uit de geleiders.
- 2 Verwijder de twee schroeven waarmee het beeldscherm aan de systeemkast vastzit.
- 3 Til het beeldscherm van de systeemkast.



1	beeldscherm	2	schroeven (4)
3	geleiders		

Het beeldscherm terugplaatsen



GEVAAR: Lees de veiligheidsinstructies die bij de computer werden geleverd alvorens u werkzaamheden binnen de computer uitvoert en volg de stappen in "Voordat u begint" op pagina 7. Volg de instructies in "Na het uitvoeren van werkzaamheden aan de binnenkant van uw computer" op pagina 9 nadat u werkzaamheden aan de binnenkant van de computer hebt verricht. Raadpleeg voor meer informatie over veiligheidsrichtlijnen onze website over de wet- en regelgeving op dell.com/regulatory_compliance.

Procedure

- 1 Plaats het beeldscherm op de systeemkast en lijn de schroefgaten van het beeldscherm uit met die van de systeemkast.
- 2 Plaats de schroeven terug waarmee het beeldscherm aan de computer vastzit.
- 3 Leid de antennekabel door de geleiders in de systeemkast.

Nazorgmaatregelen

- 1 Volg de instructies van stap 3 tot stap 9 in "Het moederbord terugplaatsen" op pagina 48.
- 2 Plaats de polssteun terug. Zie "De polssteun terugplaatsen" op pagina 34.
- 3 Plaats het toetsenbord terug. Zie "Het toetsenbord terugplaatsen" op pagina 18.
- 4 Plaats de onderplaat terug. Zie "De onderplaat terugplaatsen" op pagina 20.
- 5 Volg de instructies van stap 3 tot stap 4 in "Het optische station terugplaatsen" op pagina 14.
- 6 Breng de batterij opnieuw aan. Zie "De batterij vervangen" op pagina 11.

Het montagekader van het beeldscherm verwijderen



GEVAAR: Lees de veiligheidsinstructies die bij de computer werden geleverd alvorens u werkzaamheden binnen de computer uitvoert en volg de stappen in "Voordat u begint" op pagina 7. Volg de instructies in "Na het uitvoeren van werkzaamheden aan de binnenkant van uw computer" op pagina 9 nadat u werkzaamheden aan de binnenkant van de computer hebt verricht. Raadpleeg voor meer informatie over veiligheidsrichtlijnen onze website over de wet- en regelgeving op [dell.com/regulatory_compliance](https://www.dell.com/regulatory_compliance).

Vorbereidende maatregelen

- 1 De batterij verwijderen. Zie "De batterij verwijderen" op pagina 10.
- 2 Volg de instructies van stap 1 tot stap 2 in "Het optisch station verwijderen" op pagina 12.
- 3 Verwijder de onderplaat. Zie "De afdekplaat van de standaard verwijderen" op pagina 19.
- 4 Verwijder het toetsenbord. Zie "Het toetsenbord verwijderen" op pagina 15.
- 5 Verwijder de polssteun. Zie "De polssteun verwijderen" op pagina 30.
- 6 Volg de instructies van stap 1 tot stap 8 in "Het moederbord verwijderen" op pagina 45.
- 7 Verwijder het beeldscherm. Zie "Het beeldscherm verwijderen" op pagina 56.

Procedure

- 1 Druk op de scharnierkapjes op de zijkanten en til scharnierkapjes omhoog om deze uit de beeldschermeenheid te verwijderen.



1 scharnierkapjes (2)

- 2 Gebruik uw vingertoppen om de binnenste rand van het montagekader van het beeldscherm voorzichtig omhoog te wrikken.
- 3 Haal het montagekader los van de achterkant van het beeldscherm.



1 montagekader van het beeldscherm

Het montagekader terugplaatsen



GEVAAR: Lees de veiligheidsinstructies die bij de computer werden geleverd alvorens u werkzaamheden binnen de computer uitvoert en volg de stappen in "Voordat u begint" op pagina 7. Volg de instructies in "Na het uitvoeren van werkzaamheden aan de binnenkant van uw computer" op pagina 9 nadat u werkzaamheden aan de binnenkant van de computer hebt verricht. Raadpleeg voor meer informatie over veiligheidsrichtlijnen onze website over de wet- en regelgeving op dell.com/regulatory_compliance.

Procedure

- 1 Lijn het montagekader van het beeldscherm uit met de beeldschermkap en klik het montagekader vast.
- 2 Breng de scharnierkapjes in lijn met de scharnieren op het beeldscherm en klik de scharnierkapjes vast.

Nazorgmaatregelen

- 1 Plaats het beeldscherm terug. Zie "Het beeldscherm terugplaatsen" op pagina 58.
- 2 Volg de instructies van stap 3 tot stap 9 in "Het moederbord terugplaatsen" op pagina 48.
- 3 Plaats de polssteun terug. Zie "De polssteun terugplaatsen" op pagina 34.
- 4 Plaats het toetsenbord terug. Zie "Het toetsenbord terugplaatsen" op pagina 18.
- 5 Plaats de onderplaat terug. Zie "De onderplaat terugplaatsen" op pagina 20.
- 6 Volg de instructies van stap 3 tot stap 4 in "Het optische station terugplaatsen" op pagina 14.
- 7 Breng de batterij opnieuw aan. Zie "De batterij vervangen" op pagina 11.

De beeldschermsharnieren verwijderen



GEVAAR: Lees de veiligheidsinstructies die bij de computer werden geleverd alvorens u werkzaamheden binnen de computer uitvoert en volg de stappen in "Voordat u begint" op pagina 7. Volg de instructies in "Na het uitvoeren van werkzaamheden aan de binnenkant van uw computer" op pagina 9 nadat u werkzaamheden aan de binnenkant van de computer hebt verricht. Raadpleeg voor meer informatie over veiligheidsrichtlijnen onze website over de wet- en regelgeving op dell.com/regulatory_compliance.

Voorbereidende maatregelen

- 1 De batterij verwijderen. Zie "De batterij verwijderen" op pagina 10.
- 2 Volg de instructies van stap 1 tot stap 2 in "Het optisch station verwijderen" op pagina 12.
- 3 Verwijder de onderplaat. Zie "De afdekplaat van de standaard verwijderen" op pagina 19.
- 4 Verwijder het toetsenbord. Zie "Het toetsenbord verwijderen" op pagina 15.
- 5 Verwijder de polssteun. Zie "De polssteun verwijderen" op pagina 30.
- 6 Volg de instructies van stap 1 tot stap 8 in "Het moederbord verwijderen" op pagina 45.
- 7 Verwijder het beeldscherm. Zie "Het beeldscherm verwijderen" op pagina 56.
- 8 Verwijder het montagekader. Zie "Het montagekader van het beeldscherm verwijderen" op pagina 59.

Procedure

- 1 Verwijder de schroeven waarmee de beeldschermcharnieren vastzitten aan de achterkap van het beeldscherm.
- 2 Til de beeldschermcharnieren weg van de beeldschermkap.

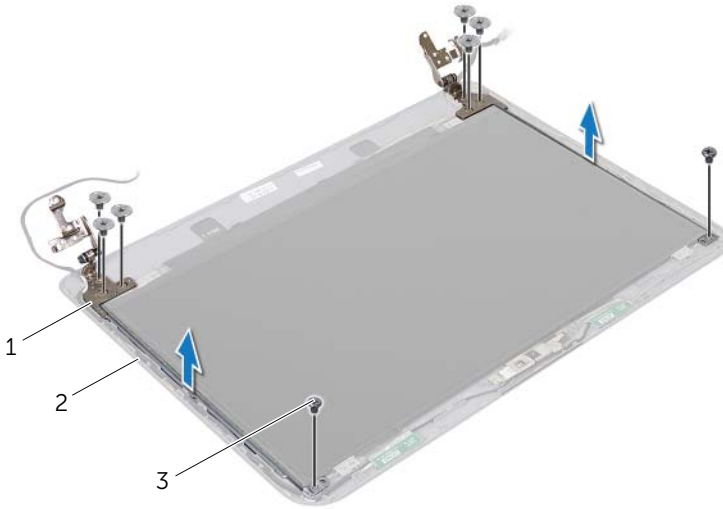

1	beeldschermcharnieren (2)	2	achterzijde van beeldscherm
3	schroeven (8)		

De beeldschermcharnieren terugplaatsen



GEVAAR: Lees de veiligheidsinstructies die bij de computer werden geleverd alvorens u werkzaamheden binnen de computer uitvoert en volg de stappen in "Voordat u begint" op pagina 7. Volg de instructies in "Na het uitvoeren van werkzaamheden aan de binnenkant van uw computer" op pagina 9 nadat u werkzaamheden aan de binnenkant van de computer hebt verricht. Raadpleeg voor meer informatie over veiligheidsrichtlijnen onze website over de wet- en regelgeving op dell.com/regulatory_compliance.

Procedure

- 1 Lijn de schroefgaten in beeldschermcharnieren uit met de schroefgaten in de beeldschermkap.
- 2 Plaats de schroeven terug waarmee de beeldschermcharnieren vastzitten aan de achterkap van het beeldscherm.

Nazorgmaatregelen

- 1 Plaats het montagekader terug. Zie "Het montagekader terugplaatsen" op pagina 61.
- 2 Plaats het beeldscherm terug. Zie "Het beeldscherm terugplaatsen" op pagina 58.
- 3 Volg de instructies van stap 3 tot stap 9 in "Het moederbord terugplaatsen" op pagina 48.
- 4 Plaats de polssteun terug. Zie "De polssteun terugplaatsen" op pagina 34.
- 5 Plaats het toetsenbord terug. Zie "Het toetsenbord terugplaatsen" op pagina 18.
- 6 Plaats de onderplaat terug. Zie "De onderplaat terugplaatsen" op pagina 20.
- 7 Volg de instructies van stap 3 tot stap 4 in "Het optische station terugplaatsen" op pagina 14.
- 8 Breng de batterij opnieuw aan. Zie "De batterij vervangen" op pagina 11.

Het beeldschermpaneel verwijderen



GEVAAR: Lees de veiligheidsinstructies die bij de computer werden geleverd alvorens u werkzaamheden binnen de computer uitvoert en volg de stappen in "Voordat u begint" op pagina 7. Volg de instructies in "Na het uitvoeren van werkzaamheden aan de binnenkant van uw computer" op pagina 9 nadat u werkzaamheden aan de binnenkant van de computer hebt verricht. Raadpleeg voor meer informatie over veiligheidsrichtlijnen onze website over de wet- en regelgeving op dell.com/regulatory_compliance.

Vorbereidende maatregelen

- 1 De batterij verwijderen. Zie "De batterij verwijderen" op pagina 10.
- 2 Volg de instructies van stap 1 tot stap 2 in "Het optisch station verwijderen" op pagina 12.
- 3 Verwijder de onderplaat. Zie "De afdekplaat van de standaard verwijderen" op pagina 19.
- 4 Verwijder de geheugenmodule(s). Zie "De geheugenmodules verwijderen" op pagina 21.
- 5 Volg de instructies van stap 1 tot stap 3 in "De vaste schijf verwijderen" op pagina 23.
- 6 Verwijder de draadloze minikaart. Zie "De draadloze minikaart verwijderen" op pagina 27.
- 7 Verwijder het toetsenbord. Zie "Het toetsenbord verwijderen" op pagina 15.
- 8 Verwijder de polssteun. Zie "De polssteun verwijderen" op pagina 30.
- 9 Volg de instructies van stap 1 tot stap 8 in "Het moederbord verwijderen" op pagina 45.
- 10 Verwijder het beeldscherm. Zie "Het beeldscherm verwijderen" op pagina 56.
- 11 Verwijder het montagekader. Zie "Het montagekader van het beeldscherm verwijderen" op pagina 59.
- 12 Verwijder de beeldschermcharnieren. Zie "De beeldschermcharnieren verwijderen" op pagina 62.

Procedure

- 1 Verwijder de schroeven waarmee het beeldschermpaneel aan de achterzijde van het beeldscherm vastzit.
- 2 Til het beeldschermpaneel voorzichtig omhoog en kantel deze om.

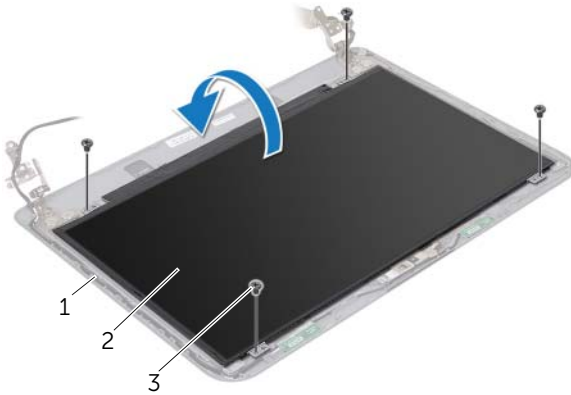

1	achterzijde van beeldscherm	2	beeldschermpaneel
3	schroef (4)		

- 3 Pulk de tape af van de beeldschermkabel.
- 4 Koppel de schermpaneelkabel los van de beeldschermkaartconnector.



1	tape	2	beeldschermkabel
---	------	---	------------------

Het beeldschermpaneel terugplaatsen



GEVAAR: Lees de veiligheidsinstructies die bij de computer werden geleverd alvorens u werkzaamheden binnen de computer uitvoert en volg de stappen in "Voordat u begint" op pagina 7. Volg de instructies in "Na het uitvoeren van werkzaamheden aan de binnenkant van uw computer" op pagina 9 nadat u werkzaamheden aan de binnenkant van de computer hebt verricht. Raadpleeg voor meer informatie over veiligheidsrichtlijnen onze website over de wet- en regelgeving op dell.com/regulatory_compliance.

Procedure

- 1 Sluit de schermpaneelkabel aan op de beeldschermkaartconnector.
- 2 Bevestig de tape om de beeldschermkabel te bevestigen.
- 3 Plaats het schermpaneel voorzichtig op de achterklep van het beeldscherm en lijn de schroefgaten van het schermpaneel uit met de gaten in de achterklep van het beeldscherm.
- 4 Plaats de schroeven terug waarmee het beeldschermpaneel vastzit aan de beeldschermkap.

Nazorgmaatregelen

- 1 Plaats de beeldschermcharnieren terug. Zie "De beeldschermcharnieren terugplaatsen" op pagina 64.
- 2 Plaats het montagekader terug. Zie "Het montagekader terugplaatsen" op pagina 61.
- 3 Plaats het beeldscherm terug. Zie "Het beeldscherm terugplaatsen" op pagina 58.
- 4 Volg de instructies van stap 3 tot stap 9 in "Het moederbord terugplaatsen" op pagina 48.
- 5 Plaats de polssteun terug. Zie "De polssteun terugplaatsen" op pagina 34.
- 6 Plaats het toetsenbord terug. Zie "Het toetsenbord terugplaatsen" op pagina 18.
- 7 Plaats de draadloze minikaart terug. Zie "De draadloze minikaart terugplaatsen" op pagina 29.
- 8 Volg de instructies van stap 3 tot stap 5 in "De vaste schijf terugplaatsen" op pagina 26.
- 9 Plaats de geheugenmodule(s) terug. Zie "De geheugenmodule(s) terugplaatsen" op pagina 22.
- 10 Plaats de onderplaat terug. Zie "De onderplaat terugplaatsen" op pagina 20.
- 11 Volg de instructies van stap 3 tot stap 4 in "Het optische station terugplaatsen" op pagina 14.
- 12 Breng de batterij opnieuw aan. Zie "De batterij vervangen" op pagina 11.

De cameramodule verwijderen



GEVAAR: Lees de veiligheidsinstructies die bij de computer werden geleverd alvorens u werkzaamheden binnen de computer uitvoert en volg de stappen in "Voordat u begint" op pagina 7. Volg de instructies in "Na het uitvoeren van werkzaamheden aan de binnenkant van uw computer" op pagina 9 nadat u werkzaamheden aan de binnenkant van de computer hebt verricht. Raadpleeg voor meer informatie over veiligheidsrichtlijnen onze website over de wet- en regelgeving op dell.com/regulatory_compliance.

Voorbereidende maatregelen

- 1 De batterij verwijderen. Zie "De batterij verwijderen" op pagina 10.
- 2 Volg de instructies van stap 1 tot stap 2 in "Het optisch station verwijderen" op pagina 12.
- 3 Verwijder de onderplaat. Zie "De afdekplaat van de standaard verwijderen" op pagina 19.
- 4 Verwijder de geheugenmodule(s). Zie "De geheugenmodules verwijderen" op pagina 21.
- 5 Volg de instructies van stap 1 tot stap 3 in "De vaste schijf verwijderen" op pagina 23.
- 6 Verwijder de draadloze minikaart. Zie "De draadloze minikaart verwijderen" op pagina 27.
- 7 Verwijder het toetsenbord. Zie "Het toetsenbord verwijderen" op pagina 15.
- 8 Verwijder de polssteun. Zie "De polssteun verwijderen" op pagina 30.
- 9 Volg de instructies van stap 1 tot stap 8 in "Het moederbord verwijderen" op pagina 45.
- 10 Verwijder het beeldscherm. Zie "Het beeldscherm verwijderen" op pagina 56.
- 11 Verwijder het montagekader. Zie "Het montagekader van het beeldscherm verwijderen" op pagina 59.

Procedure

- 1 Verwijder de tapes waarmee de cameramodule aan de beeldschermkap is bevestigd.
- 2 Koppel de camerakabel los van de cameramodule.
- 3 Trek de cameramodule weg van de beeldschermkap.

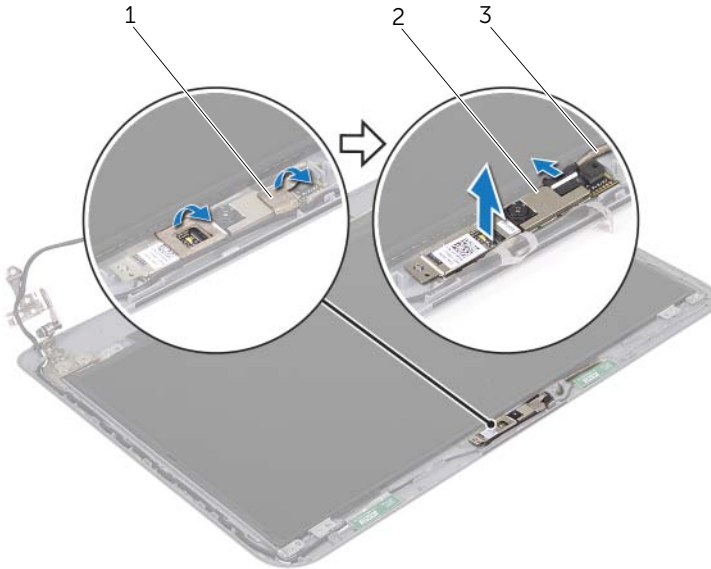

1 tapes (2)

2 cameramodule

3 camerakabel

De cameramodule terugplaatsen



GEVAAR: Lees de veiligheidsinstructies die bij de computer werden geleverd alvorens u werkzaamheden binnen de computer uitvoert en volg de stappen in "Voordat u begint" op pagina 7. Volg de instructies in "Na het uitvoeren van werkzaamheden aan de binnenkant van uw computer" op pagina 9 nadat u werkzaamheden aan de binnenkant van de computer hebt verricht. Raadpleeg voor meer informatie over veiligheidsrichtlijnen onze website over de wet- en regelgeving op dell.com/regulatory_compliance.

Procedure

- 1 Bevestig de cameramodule aan de beeldschermkap.
- 2 Sluit de camerakabel aan op de aansluiting van de cameramodule.
- 3 Plak de tape waarmee de cameramodule aan de beeldschermkap wordt bevestigd.

Nazorgmaatregelen

- 1 Plaats het montagekader terug. Zie "Het montagekader terugplaatsen" op pagina 61.
- 2 Plaats het beeldscherm terug. Zie "Het beeldscherm terugplaatsen" op pagina 58.
- 3 Volg de instructies van stap 3 tot stap 9 in "Het moederbord terugplaatsen" op pagina 48.
- 4 Plaats de polssteun terug. Zie "De polssteun terugplaatsen" op pagina 34.
- 5 Plaats het toetsenbord terug. Zie "Het toetsenbord terugplaatsen" op pagina 18.
- 6 Plaats de draadloze minikaart terug. Zie "De draadloze minikaart terugplaatsen" op pagina 29.
- 7 Volg de instructies van stap 3 tot stap 5 in "De vaste schijf terugplaatsen" op pagina 26.
- 8 Plaats de geheugenmodule(s) terug. Zie "De geheugenmodule(s) terugplaatsen" op pagina 22.
- 9 Plaats de onderplaat terug. Zie "De onderplaat terugplaatsen" op pagina 20.
- 10 Volg de instructies van stap 3 tot stap 4 in "Het optische station terugplaatsen" op pagina 14.
- 11 Breng de batterij opnieuw aan. Zie "De batterij vervangen" op pagina 11.

Het BIOS flashen

Het kan nodig zijn om het BIOS te flashen als er een update beschikbaar is of als u het moederbord vervangt. Hoe u het BIOS flasht:

- 1 Zet de computer aan.
- 2 Ga naar **dell.com/support**.
- 3 Vul de servicetag van uw computer in en klik op **Verzenden**.

Als u de servicetag van uw computer niet heeft, klik dan op **Servicetag detecteren** om de servicetag van uw computer automatisch te detecteren.



N.B.: Als de servicetag niet automatisch kan worden gedetecteerd, selecteer dan uw product onder de productcategorieën.

- 4 Klik op **Stuurprogramma's en downloads bekijken**.
- 5 Selecteer in het vervolgkeuzemenu van het **Besturingssysteem** het besturingssysteem van uw computer.
- 6 Klik op **BIOS**.
- 7 Klik op **Bestand downloaden** om de laatste versie van de BIOS voor uw computer te downloaden.
- 8 Selecteer op de volgende pagina **Één bestand downloaden** en klik op **Doorgaan**.
- 9 Sla het bestand op en ga na het downloaden naar de map waar u het update-bestand van de BIOS heeft opgeslagen.
- 10 Dubbelklik op het pictogram van het BIOS update-bestand en volg de instructies op het scherm.